

CORTE AA - SITUAÇÃO ATUAL / DIAGNÓSTICO
Escala: 1/100

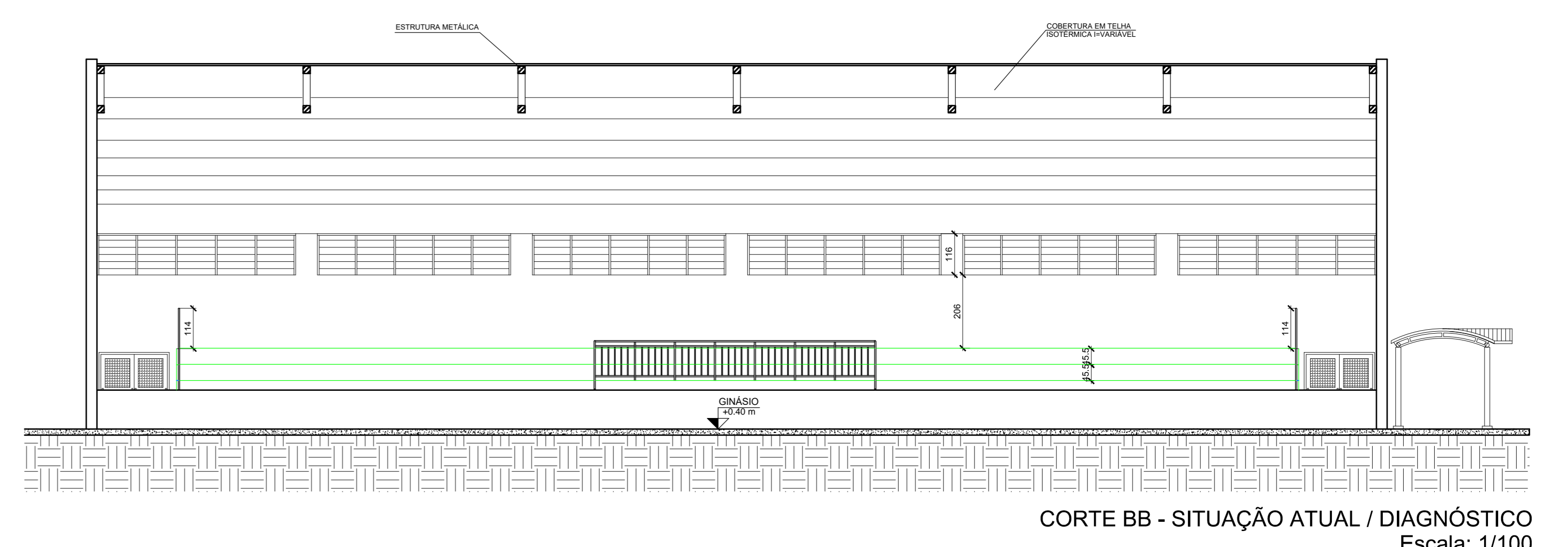

CORTE BB - SITUAÇÃO ATUAL / DIAGNÓSTICO
Escala: 1/100

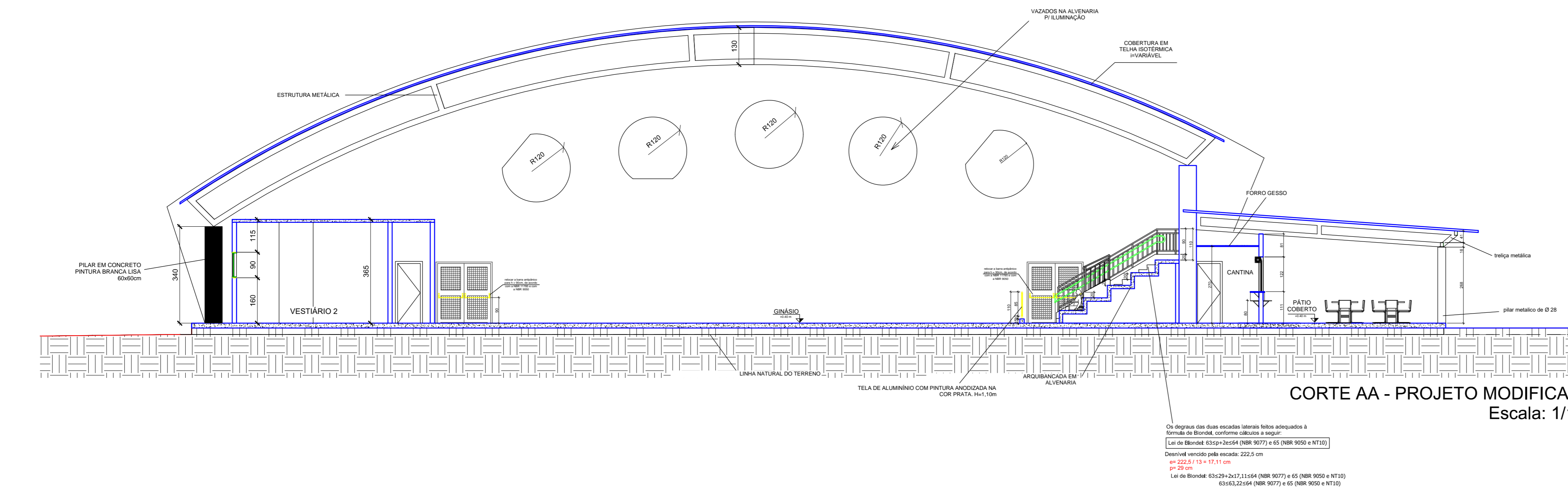

CORTE AA - PROJETO MODIFICADO
Escala: 1/100

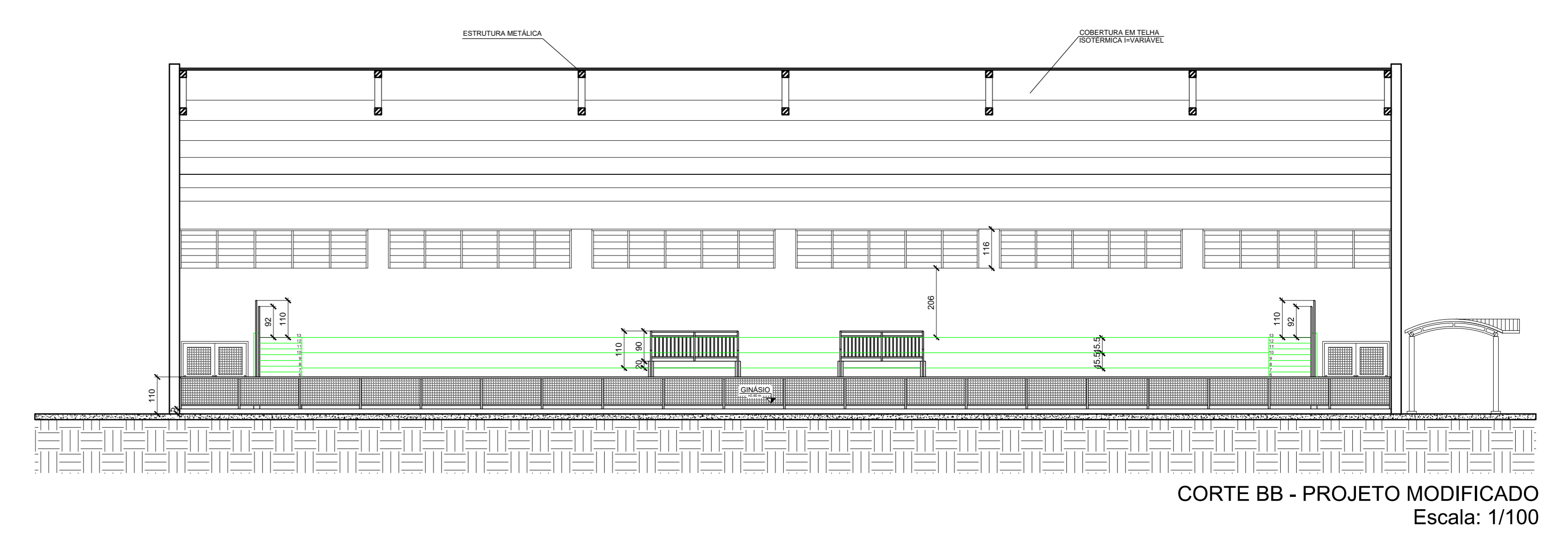

CORTE BB - PROJETO MODIFICADO
Escala: 1/100

BALCÃO CANTINA

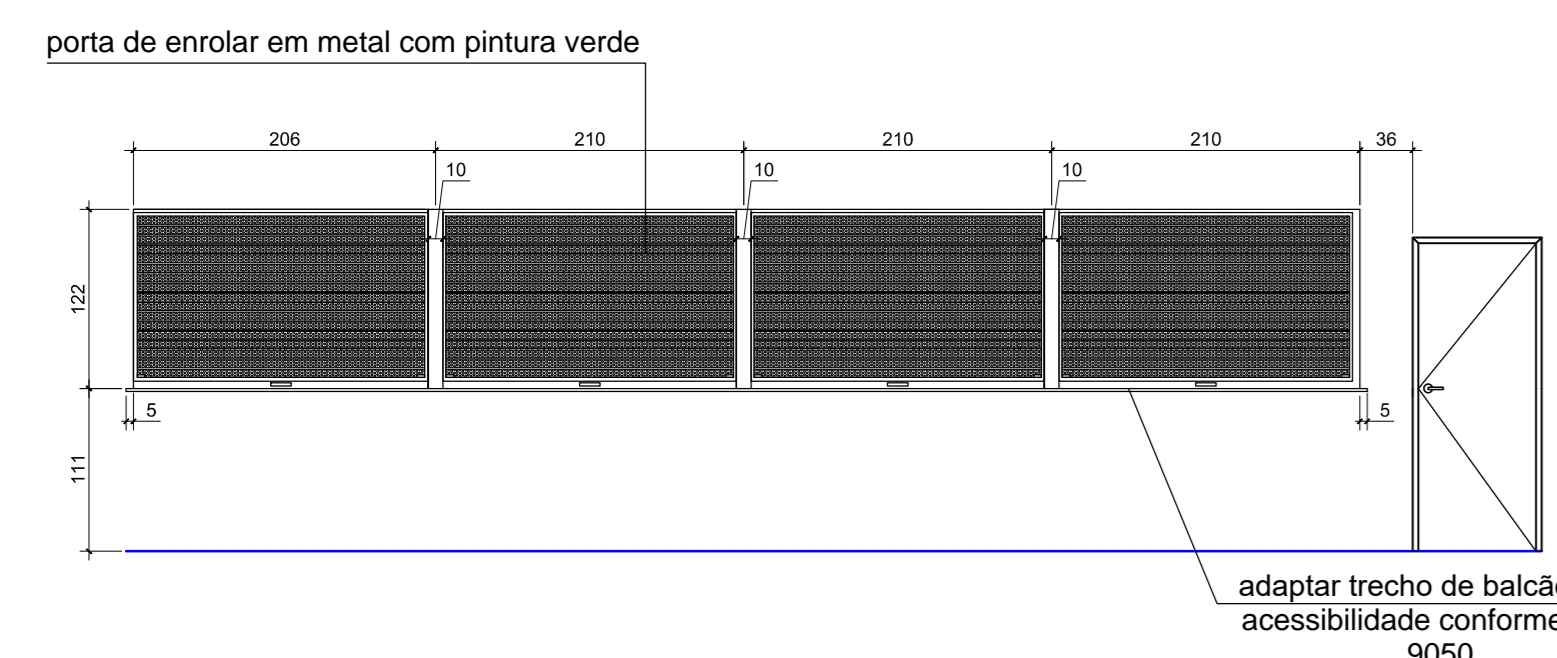

SITUAÇÃO ATUAL / DIAGNÓSTICO BALCÃO CANTINA - VISTA FRONTAL
Escala: 1/50

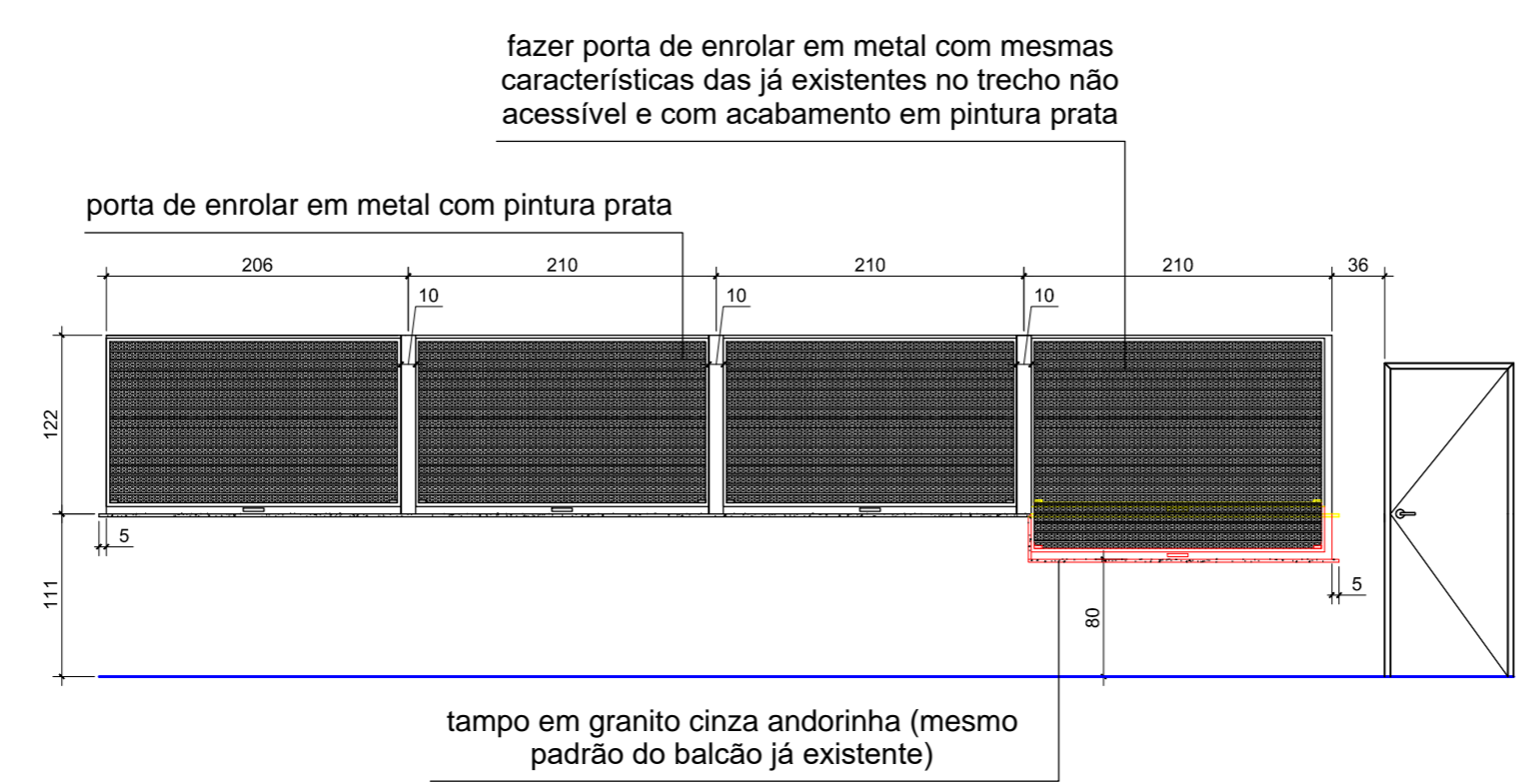

PROJETO DE MODIFICAÇÃO BALCÃO CANTINA - VISTA FRONTAL
Escala: 1/50

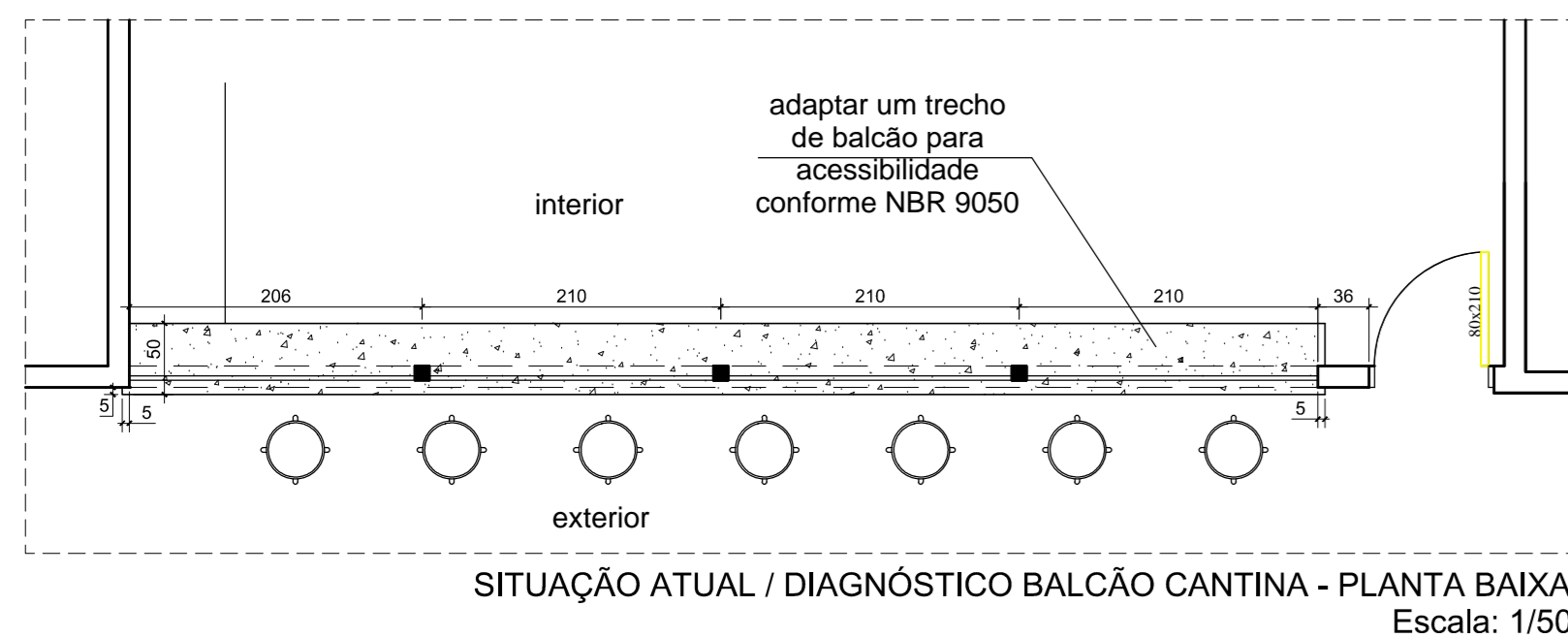

SITUAÇÃO ATUAL / DIAGNÓSTICO BALCÃO CANTINA - PLANTA BAIXA
Escala: 1/50

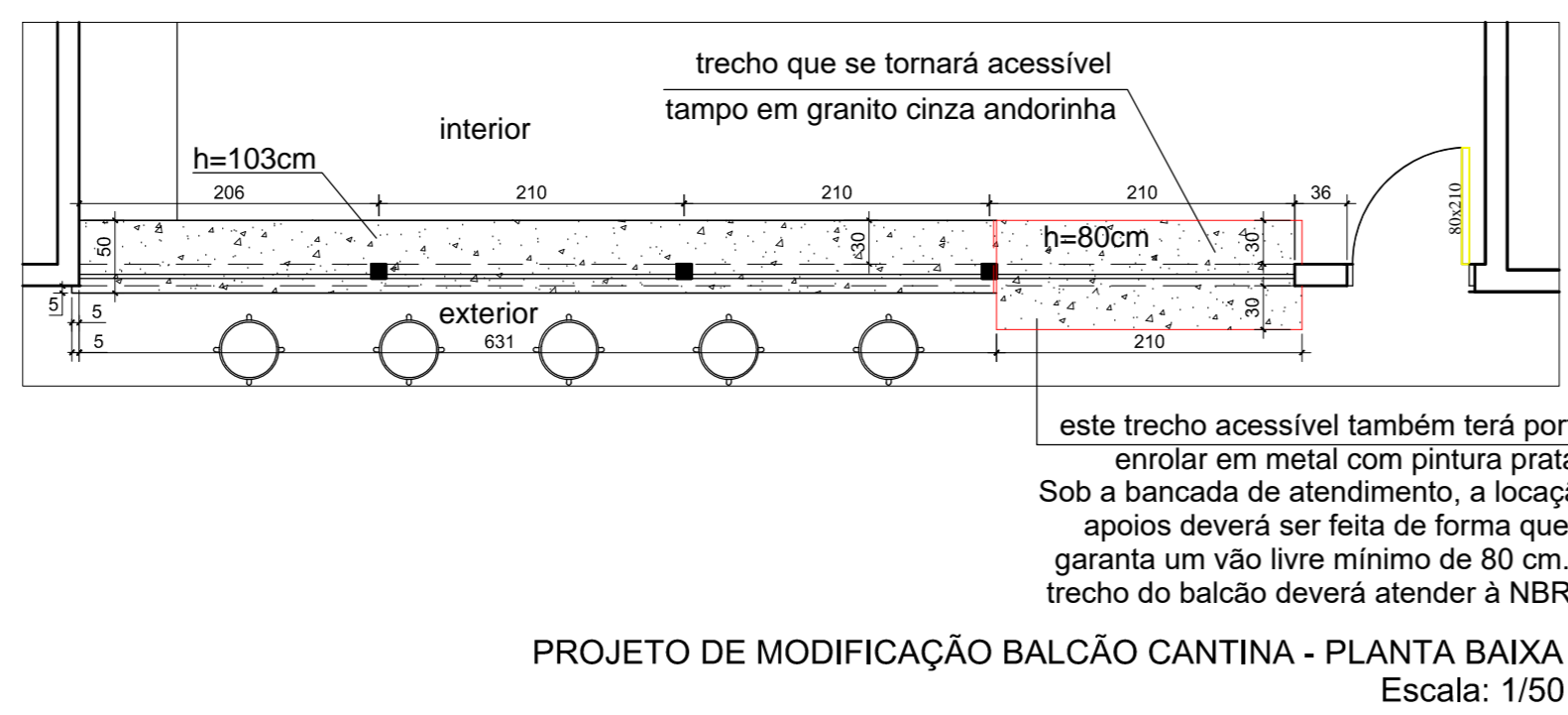

PROJETO DE MODIFICAÇÃO BALCÃO CANTINA - PLANTA BAIXA
Escala: 1/50

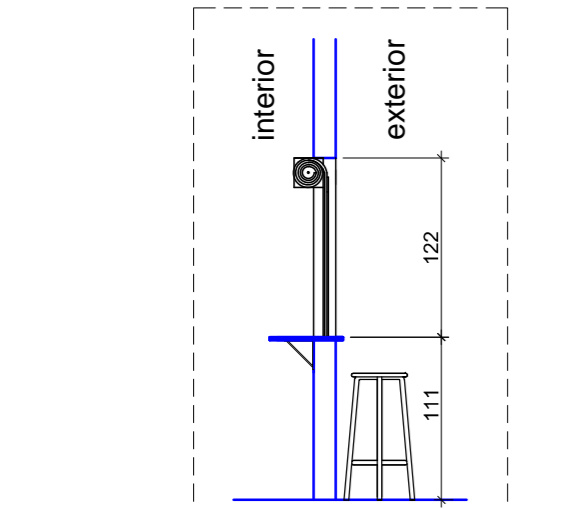

SITUAÇÃO ATUAL / DIAGNÓSTICO BALCÃO CANTINA - CORTE
Escala: 1/50

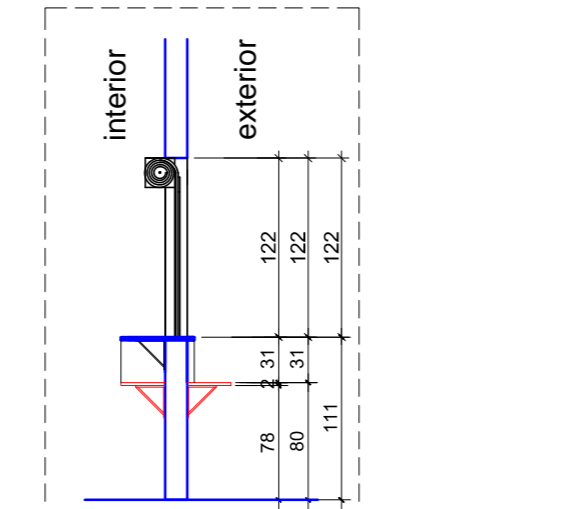

PROJETO DE MODIFICAÇÃO BALCÃO CANTINA - CORTE
Escala: 1/50

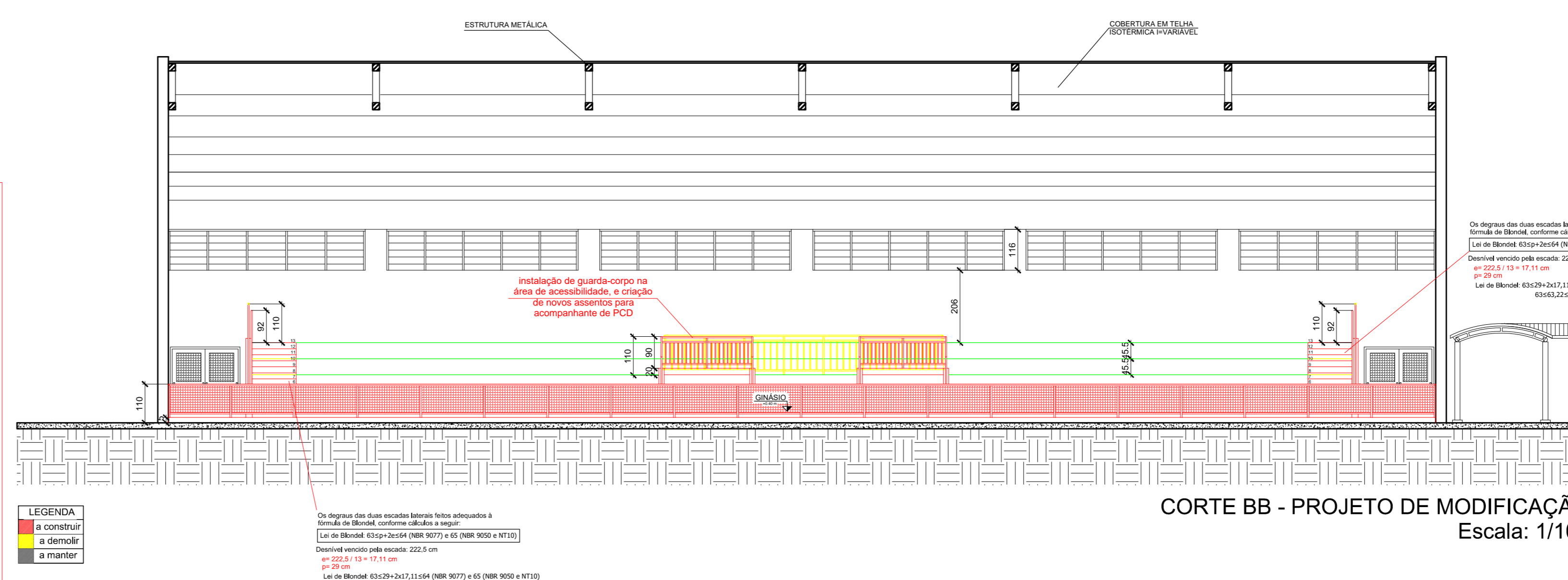

CORTE BB - PROJETO DE MODIFICAÇÃO
Escala: 1/100

LEGENDA DE LOUÇAS E ACESSÓRIOS A SEREM ACRESCIDOS NA OBRA

(1)	PARQUÊ DA ÁREA DE SOBREPÓS, PARA PISOS, ACIDENTE INTERMEDIÁRIO 30x30 CM, MARCA PORTUGAL, LINHA CLARA EXOTICA, COM BRANCA, COM 1/2" DE ESPESURA.
(2)	LANTERINA DE CILINDRO SUPERIOR, COM BRANCA, MARCA DECA, L. 81 x C.S. 1, OU MARCA COLETTI, STYLUS.
(3)	COLANTE, REF. JARDIM E REF. JARDIM, COM BRANCA, MARCA DECA, L. 81 x C.S. 1, OU MARCA COLETTI, STYLUS.
(4)	PORTA DE ENROLAR EM METAL COM PINTURA VERDE, COM 1/2" DE ESPESURA, COM 1/2" DE ESPESURA, COM 1/2" DE ESPESURA.
(5)	PORTA DE ENROLAR EM METAL COM PINTURA VERDE, COM 1/2" DE ESPESURA, COM 1/2" DE ESPESURA, COM 1/2" DE ESPESURA.
(6)	MICROFONO ACESSEIS, DE LOUÇA BRANCA, MARCA DECA, COM VIGELA ESPECIAL PARA MICROFONO ACESSEIS.

- OBSERVAÇÕES GERAIS:
- ASSENTOS SANITÁRIOS DEVERÃO SER NA COR BRANCA, MARCA DECA OU EQUIVALENTE.
 - ESPELHO, PAINEL, PARAFUSOS E SEM MOLDADES, FINADOS ADOMA DAS BANCADAS / LAVATÓRIOS, CONFORME NORMA DA ABNT NBR 9050.
 - TOMADA ALARMAÇÃO P/V LAVATÓRIO PARA W.C. OU EQUIVALENTE (BANHEIRO ACESSEIS).
 - AS BARRAS DE APOIO DEVERÃO TER TEXTURA ANTI-DESLIZANTE, EM METAL, NÃO POLIDO.
 - AS PORTAS DOS BANHEIROS DEVERÃO TER SISTEMA DE ALINHAMENTO PERMANENTE - COM MARGEM, SUPLENDO 10cm DO PISO ACERCA DAS MARGENS DEVERÃO TER FECHADURA COM TAMBOR TIPO "LAME-COUPADO".
 - AS BARRAS DOS BANHEIROS DEVERÃO SER EM CORTEZADO NA COR CINZA ANDORINHA (OU EQUIVALENTE) JA DELETADO NO AMBIENTE COM ALICATE DE 180cm, INCLINANDO 2cm VERTICALMENTE NA ALVENARIA E HORIZONTALMENTE NO PISO, TENDO O TAMBOR EM CORTEZADO.
 - NO WC ACESSEIS, E NO MICROFONO ACESSEIS, USAR BARRA DE APOIO EM TUBO DE AÇO INOX FINADO COM FLANGE COM OS PARAFUSOS NA PAREDE. INSTALAR TODOS OS ACESSÓRIOS DE ACORDO COM AS NORMAS DA ABNT NBR 9050.
 - TODAS AS LOUÇAS E ACESSÓRIOS DO WC ACESSEIS DEVERÃO RECEBER AS INSTALAÇÕES ESPECÍFICAS SEGUNDO NORMAS DA ABNT NBR 9050.

PORTÕES - SAÍDAS DE EMERGÊNCIA

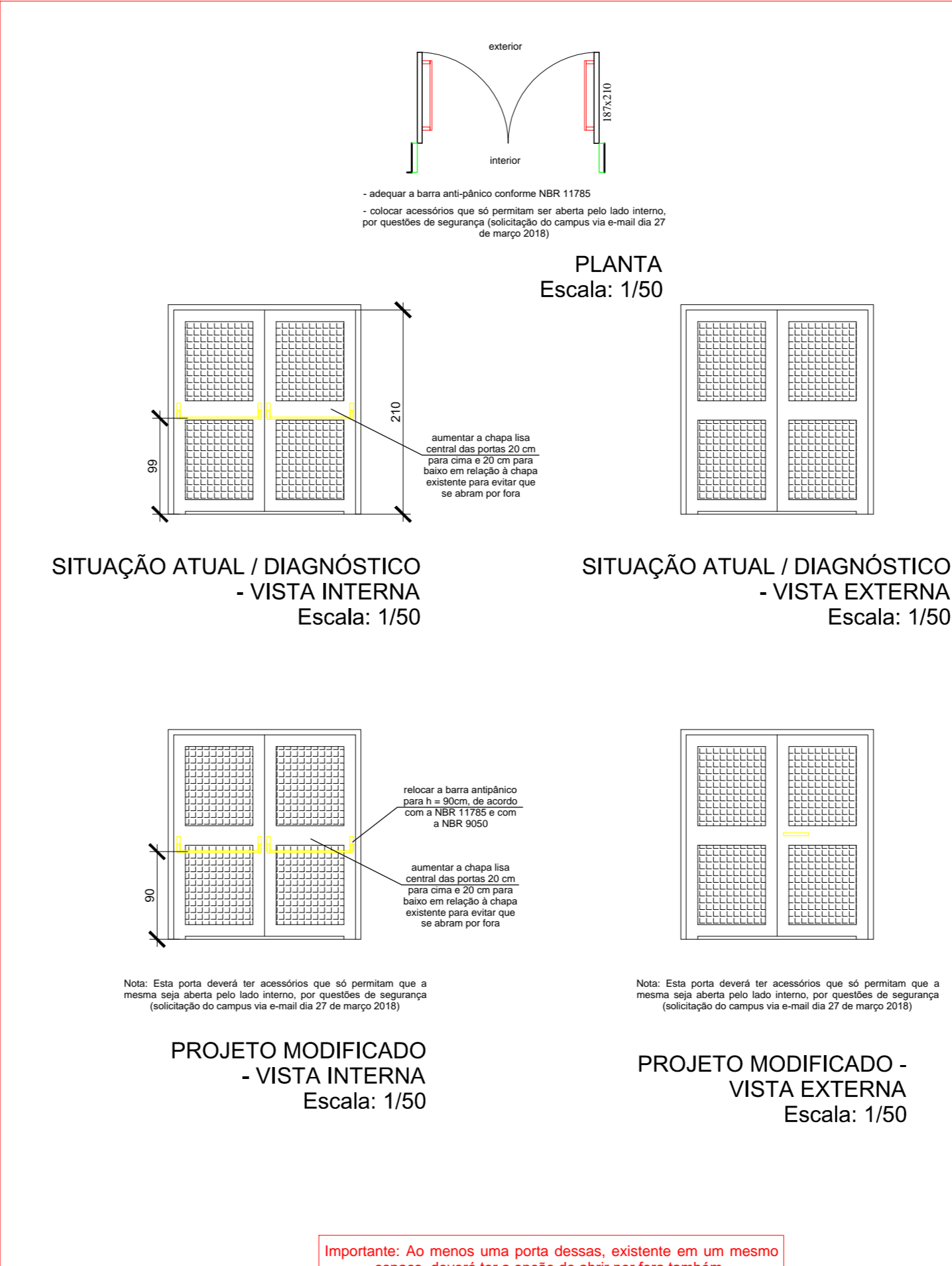

SETOR: SAMAMBIA

ENDEREÇO: VIA LIGAÇÃO TAGUATINGA SUL - SAMAMBIA, LT 01, COMPLEXO BOCA DA MATÁ, SAMAMBIA, BRASIL - DF

PROPRIETÁRIO: INSTITUTO FEDERAL DE EDUCAÇÃO, CIÊNCIA E TECNOLOGIA DE BRASÍLIA

AUTOR DO PROJETO: ARQ. E URB. JANAINA CÂNDIDA DA SILVA - CAU A37815-1

AUTOR DO PROJETO: ARQ. E URB. ROGÉRIO OLIVEIRA DE ARAÚJO - CAU A75081-6

RESP. TÉCNICO:

PROPRIETÁRIO: INSTITUTO FEDERAL DE EDUCAÇÃO, CIÊNCIA E TECNOLOGIA DE BRASÍLIA

AUTOR DO PROJETO: ARQ. E URB. JANAINA CÂNDIDA DA SILVA - CAU A37815-1

AUTOR DO PROJETO: ARQ. E URB. ROGÉRIO OLIVEIRA DE ARAÚJO - CAU A75081-6

RESP. TÉCNICO:

PROJETO DE ARQUITETURA - MODIFICAÇÃO COM ACRESCIMO DE ÁREA DO INSTITUTO FEDERAL DE EDUCAÇÃO, CIÊNCIA E TECNOLOGIA DE BRASÍLIA

CONTÍDUO: CORTES AA, CORTES BB, BALCÃO CANTINA, PORTÕES E SAÍDAS DE EMERGÊNCIA

ÁREA TERRENO: 30.000,00 m²

ÁREA CONSTRUÇÃO: 9.520,85 m²

DATA: Agosto de 2018

ESCALA: indicada nos desenhos

DESENHO: JPB

PRANCHA

4/5